

**KOMPIUTERINIO PROJEKTAVIMO  
SISTEMOS IR PASLAUGOS**

PROFESIONALUMAS, PATIKIMUMAS, KOKYBĖ

## **3DVia Composer – Pramonės objektų, trimačių modelių techninės dokumentacijos ruošimo, peržiūros bei pristatymo sistema**

Andrius Klevinskis ,  
Andrej Jarmolajev,  
IN RE UAB, 2011.04.26

# Techninės komunikacijos dokumentai



# Suinteresuotos šalys

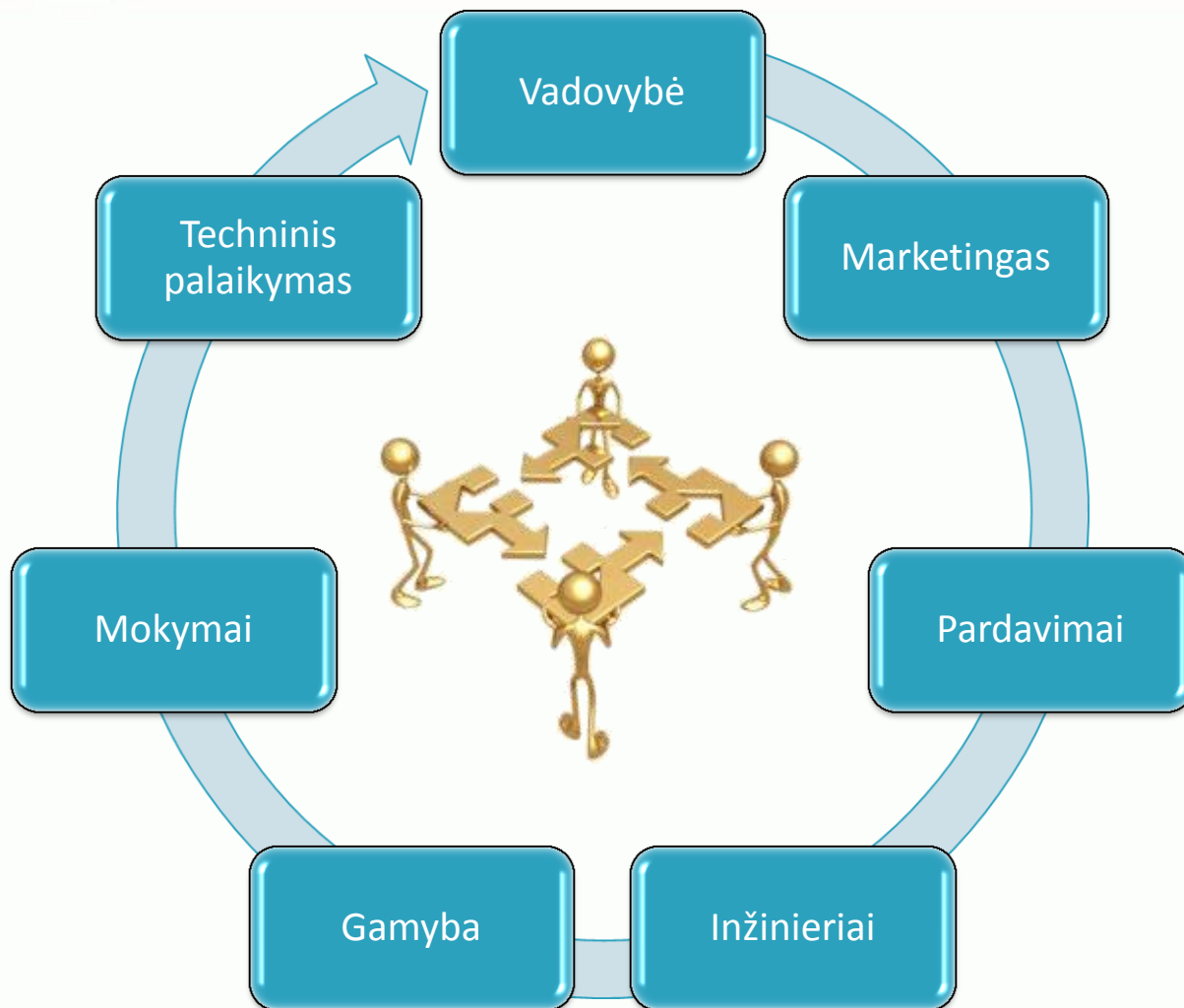

- ❑ 3DVia Composer – priemonė užtikrinanti kokybišką, techninį komunikavimą tarp inžinierių ir ne inžinierių.
- ❑ Leidžia vaizdžiai pristatyti inžinerinius sprendimus ir aiškiai juos paaiškinti naudojant įvairias vizualizacijos priemones.
- ❑ Dizaineris be specializuotų inžinerinių žinių gali jau ankstyvoje stadijoje kurti projektuojamo objekto įvairią techninę / vizualinę dokumentaciją.
  - ❑ Atsinaujinant projektui, atsinaujina ir sukurtos vizualizacijos, schemos, internetiniai puslapiai ir t.t.

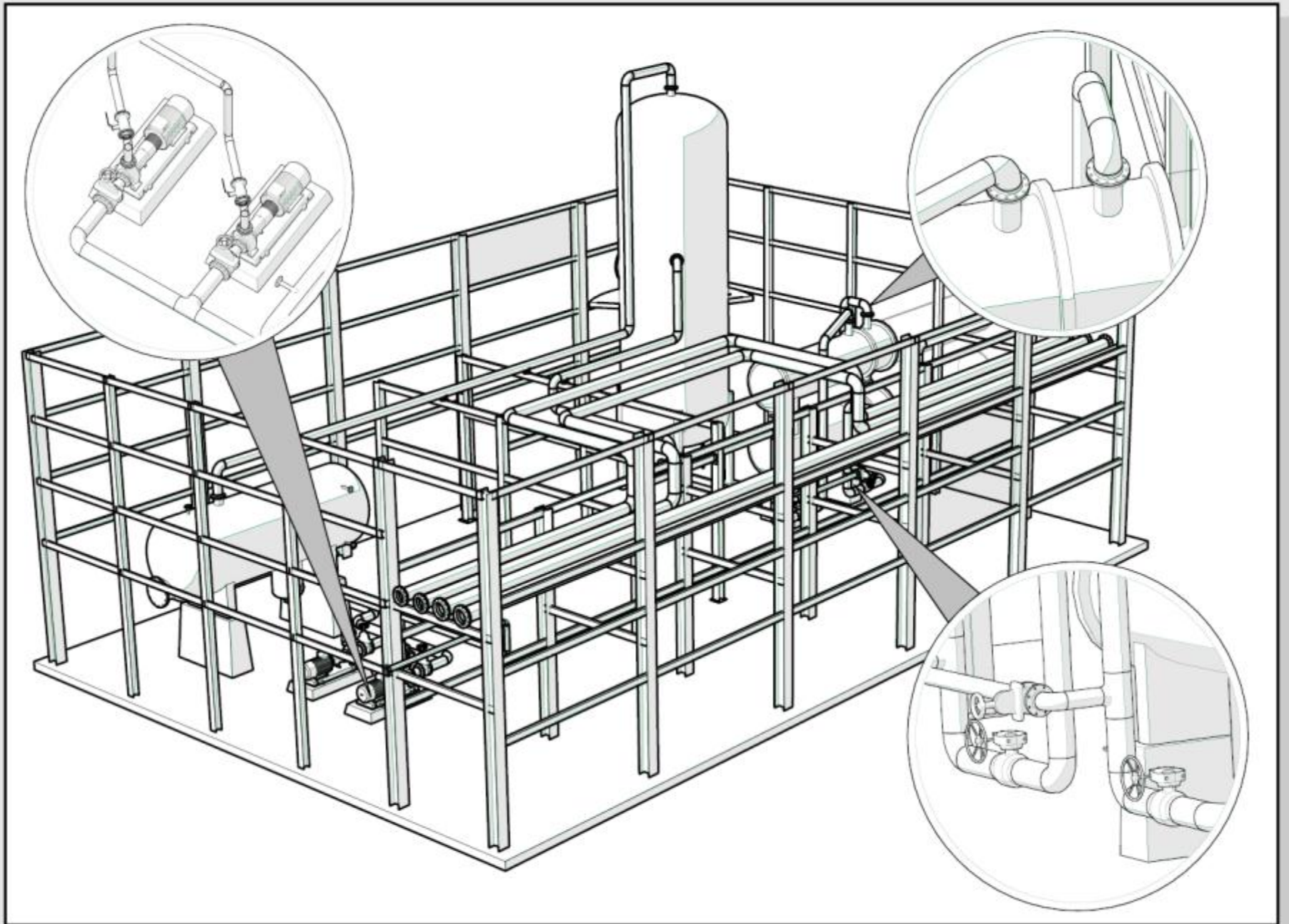

# 3DVia Composer

- ❑ Didelių pramonės objektų trimačių modelių vizualizacija ir peržiūra/apžiūra realiaame laike.
- ❑ Montavimo / demontavimo nuoseklumo optimizavimas, kėlimo įrangos, vykdant sudėtingus montavimo darbus, judesių optimizavimas.
- ❑ Personalo mokymas ir susipažinimas su situacija pavojingose būvimo vietose.

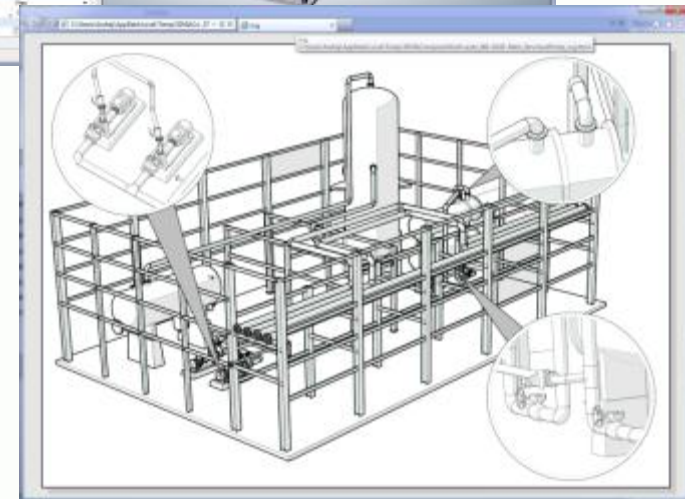
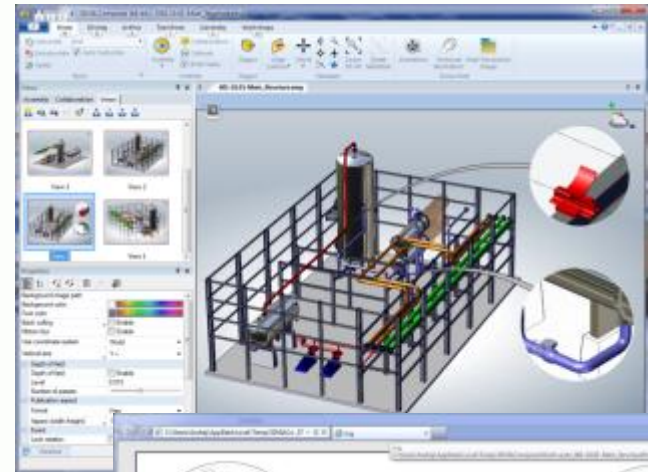

# 3DVia Composer

## Techninė dokumentacija

- Techninės iliustracijos
- Išskaidyti (exploded) vaizdai

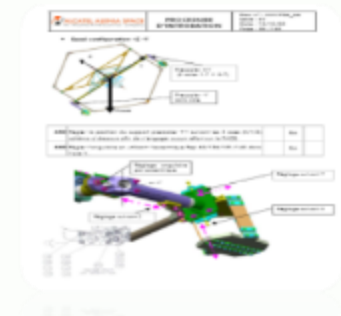
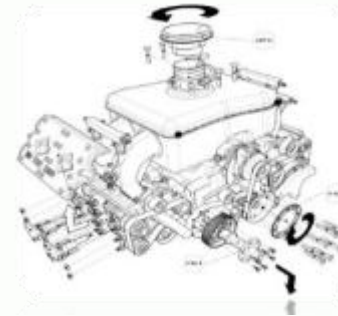

## Gamyba, montavimas

- Montavimo instrukcijos
- Surinkimo instrukcijos
- Gamybos proceso vizualizacijos / nurodymai



## Mokymai, aptarnavimas

- Eksploatavimo instrukcijos
- Veikimo instrukcijos
- Aptarnavimo /remonto nurodymai

## Vizualizacijos

- Techniniai plakatai
- Techninės medžiagos talpinimas į internetą
- Produkto prezentacijos

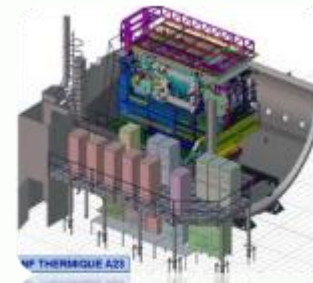

# DEMONSTRACIJA

Lukiškių g. 3, VI a.  
LT-01108 Vilnius, Lietuva  
Tel.: (+370-5) 212 4660  
Faks.: (+370) 2613021  
El. paštas: [office@inre.lt](mailto:office@inre.lt)  
Tinklapis: [www.inre.lt](http://www.inre.lt)